

WABROTECH



BEDIENUNGSANLEITUNG USER MANUAL

AIRLESS FARBSPRÜHGERÄT
AIRLESS PAINT SPRAYER

MODELL WT32H
MODEL WT32H

*LESEN SIE BITTE VOR ARBEITSBEGINN DIE SICHERHEIT-
SHINWEISE.*

PLEASE READ THESE INSTRUCTIONS CAREFULLY BEFORE USING.

Bitte lesen und speichern Sie diese Anleitung. Lesen Sie sorgfältig durch, bevor Sie versuchen, das Produkt zusammenzubauen, zu installieren, zu betreiben oder zu warten. Schützen Sie sich und andere, indem Sie alle Sicherheitshinweise befolgen. Die Nichtbeachtung der Anweisungen kann zu Personen- und/oder Sachschäden führen! Bewahren Sie das Handbuch zum späteren Nachschlagen auf.

INHALTSVERZEICHNIS

1. REGELN FÜR DIE SICHERE VERWENDUNG EINES AIRLESS-FARBSPRITZGERÄTS	2
2. WARTUNGSTIPPS UND GERÄTEBAU	6
3. SPEZIFIKATIONEN	8
4. BEDIENUNG	9
5. EINSTELLUNGEN	10
6. INBETRIEBNAHME	11
7. SPRÜHTECHNIK.....	13
8. INSTALLATION DER DÜSE UND DES SCHUTZES AN DER SPRITZPISTOLE	14
9. DÜSENAUSWAHL	15
10. AUSWAHLTABELLE FÜR DIE DÜSENSPITZE	16
11. REINIGUNG	18
12. FEHLERBEHEBUNG.....	20
12. GERÄTE-DIAGRAMM	24
.....	24

1. REGELN FÜR DIE SICHERE VERWENDUNG EINES AIRLESS-FARBSPRITZGERÄTS



BRENNBARE DÄMPFE WIE LÖSUNGSMITTEL- UND FARBDÄMPFE IM ARBEITSBEREICH KÖNNEN SICH ENTZÜNDEN ODER EXPLODIEREN.

Um dies zu verhindern:

- Versprühen Sie keine brennbaren oder brennbaren Materialien in der Nähe von offenen Flammen oder Zündquellen wie Zigaretten, Motoren und elektronischen Geräten.
- Farbe oder Lösungsmittel, die durch das Gerät fließen, können statische Elektrizität erzeugen. Alle Teile des Kühlers, einschließlich der Pumpe, der Schlauchleitung, der Spritzpistole und der Gegenstände im Sprühbereich, sollten ordnungsgemäß geerdet sein, um vor elektrostatischen Entladungen und Funken zu schützen.
- Schließen Sie das Gerät an eine geerdete Steckdose an und verwenden Sie ein geerdetes Verlängerungskabel.
- Verwenden Sie keine Farbe oder Lösungsmittel, die Halogenkohlenwasserstoffe enthalten.
- Halten Sie die Luft im Umlauf, während Sie den Kühler verwenden, oder verwenden Sie ihn im Freien. Falls erforderlich, installieren und demontieren Sie die Pumpe in einem gut belüfteten Bereich. Sprühen Sie nicht auf den Kühler,
- Rauchen Sie keine Zigaretten in der Nähe des Generators,
- Verwenden Sie keine Produkte, die in der Nähe des Kühlers Funken erzeugen.
- Machen Sie sich mit dem Inhalt von Sprühfarben und Lösungsmitteln vertraut. Lesen Sie alle technischen Datenblätter der verwendeten Produkte und die mit den Farben und Lösungsmitteln gelieferten Behälteretiketten. Befolgen Sie die Anweisungen des Herstellers auf den Behältern.
- Halten Sie den Generator mindestens 6 Meter von explosiven Dämpfen entfernt.



Feuerlöschgeräte sollten vorhanden und funktionstüchtig sein.



Gefahr eines elektrischen Schlags

Dieses Gerät muss geerdet sein. Eine unsachgemäße Erdung, Positionierung oder Verwendung kann zu einem Stromschlag führen.

- Schalten Sie das Gerät vor der Wartung aus und ziehen Sie den Netzstecker.
- Verwenden Sie nur geerdete Steckdosen.
- Verwenden Sie nur dreiadrige Verlängerungskabel.

- Stellen Sie sicher, dass die Erdungsstifte an Netz- und Verlängerungskabeln intakt sind.
- Setzen Sie das Gerät keinem Regen aus. Bewahren Sie sie drinnen auf.



Gefahr der subkutanen Injektion

Bei der Arbeit mit einem Hochdruckkühler sind wir in der Lage, giftige Substanzen unter die Haut zu injizieren, was zu schweren Verletzungen führen kann. Lassen Sie sich in solchen Fällen sofort im Krankenhaus behandeln. Um dies zu verhindern:

- Zielen Sie nicht mit der Waffe und besprühen Sie keine Menschen und Tiere.
- Halten Sie Ihre Hände und andere Körperteile von der Ejakulationsstelle fern. Beispiel: Versuchen Sie auf keinen Fall, das Leck mit der Hand zu stoppen,
- Verwenden Sie immer eine Düsen Spitzenabdeckung. Nicht ohne Düsen Spitzenabdeckung sprühen,
- Verwenden Sie professionelle Düsen,
- Seien Sie vorsichtig beim Reinigen und Austauschen von Düsen. Für den Fall, dass die Düse während des Sprühens verstopft wird, befolgen Sie das Verfahren zum Entfernen des Überdrucks, schalten Sie das Gerät aus und reduzieren Sie den Druck, bevor Sie versuchen, die Düse zur Reinigung zu entfernen.
- Prüfen Sie Schläuche und Teile auf Anzeichen von Beschädigungen. Ersetzen Sie beschädigte Schläuche oder Teile,
- Dieses Gerät ist in der Lage, einen Druck von 200 bar zu erzeugen. Verwenden Sie Originalersatzteile oder -zubehör.



Gefahr von Aluminiumteilen

Die Verwendung von Flüssigkeiten, die nicht mit Aluminium in unter Druck stehenden Geräten reagieren, kann zu einer schwerwiegenden chemischen Reaktion und zum Bruch/zur Beschädigung des Geräts führen. Die Nichtbeachtung dieser Warnung kann zum Tod, zu schweren Verletzungen oder Sachschäden führen.

- 1,1,1-Trichlorethan, Methylenchlorid, andere halogenierte Kohlenwasserstofflösungsmittel oder Flüssigkeiten, die solche Lösungsmittel enthalten, dürfen nicht verwendet werden.
- Viele andere Flüssigkeiten können Chemikalien enthalten, die mit Aluminium reagieren können. Wenden Sie sich an Ihren Materiallieferanten, um die Kompatibilität zu überprüfen.



Gefahr des unsachgemäßen Gebrauchs von Geräten

Unsachgemäßer Gebrauch kann zum Tod, zu schweren Verletzungen oder zur Beschädigung des Geräts führen.

- Tragen Sie beim Malen immer geeignete Handschuhe, eine Schutzbrille zum Schutz Ihrer Augen und eine Atemschutzmaske (insbesondere bei Arbeiten in Innenräumen).
- Betreiben Sie das Aggregat nicht und sprühen Sie es nicht in der Nähe von Kindern. Bewahren Sie das Gerät außerhalb der Reichweite von Kindern auf.
- Greifen Sie nicht zu weit und stellen Sie sich nicht auf eine instabile Unterlage. Achten Sie jederzeit auf die richtige Haltung und das Gleichgewicht,
- Bleiben Sie wachsam und beobachten Sie, was Sie tun,
- Lassen Sie das Gerät nicht unter Spannung oder unter Druck, wenn es unbeaufsichtigt ist. Wenn das Gerät nicht benutzt wird, schalten Sie es aus und führen Sie die Überdruckentfernung durch, um das Gerät auszuschalten.
- Bedienen Sie das Gerät nicht, wenn Sie müde sind oder unter dem Einfluss von Drogen oder Alkohol stehen.
- Biegen oder biegen Sie den Schlauch nicht zu stark,
- Setzen Sie den Schlauch keinen Temperaturen oder Drücken aus, die die angegebenen Werte überschreiten.
- Verwenden Sie den Schlauch nicht als Verstärkungselement, um das Gerät zu ziehen oder anzuheben.



Gefahr von beweglichen Teilen

Bewegliche Teile können Finger und andere Körperteile einklemmen, schneiden oder amputieren.

- Halten Sie sich von beweglichen Teilen fern. Kolbenwartungsöl nur bei ausgeschalteter Maschine nachfüllen,
- Betreiben Sie das Gerät nicht, wenn die Abdeckungen oder Abdeckungen entfernt sind.
- Befolgen Sie vor der Inspektion, Bewegung oder Wartung des Geräts das Verfahren zum Entfernen des Überdrucks und trennen Sie alle Stromquellen.



Verbrennungsgefahr

Die Oberflächen des Gerätes können während des Betriebs sehr heiß werden. Um schwere Verbrennungen zu vermeiden, berühren Sie keine heißen Geräte. Lassen Sie das Gerät vollständig abkühlen.



Gefahr durch giftigen Staub oder Dämpfe

Giftige Flüssigkeiten oder Dämpfe können zu schweren Verletzungen oder zum Tod führen, wenn sie in die Augen oder auf die Haut gelangen, eingeatmet oder verschluckt werden.



Persönlicher Schutz

Tragen Sie beim Betrieb, bei der Wartung oder in dem Bereich, in dem das Gerät verwendet wird, geeignete Schutzausrüstung zum Schutz vor schweren Verletzungen, einschließlich, aber nicht beschränkt auf Augenverletzungen, Hörverlust, Einatmen giftiger Dämpfe und Verbrennungen.

Wir empfehlen unter anderem:

- Schutzbrille und Kopfhörer,
- Atemschutzmasken, Schutzkleidung und Handschuhe, die vom Hersteller von Flüssigkeiten und Lösungsmitteln empfohlen werden.

2. WARTUNGSTIPPS UND GERÄTEBAU

1. Vermeiden Sie es, eine Airless-Kältemaschine ohne Material zu betreiben, da dies zu Luft im Maschinensystem oder sogar zu Schäden an den Geräten führen kann.
2. Wenn die Dichtung beschädigt ist, wie durch ein Leck an der Pumpe angezeigt, oder wenn das Gerät keinen Druck ausübt, wenden Sie sich an den Kundendienst, um das Problem zu beheben.
3. Der Kühler ist mit einem Filter ausgestattet, der nach jedem Gebrauch des Kühlers gereinigt werden muss. Wenn der Filter vollständig verstopft ist, können das Netzteil und der Drucksensor verbrannt sein. In dieser Situation ist die Sicherung nicht in der Lage, die Platine und den Drucksensor zu schützen.
4. Die Düse sollte je nach Abrieb der Farbe nach 4000 - 5000 m² ausgetauscht werden.

KONSTRUKTION DER WT 32

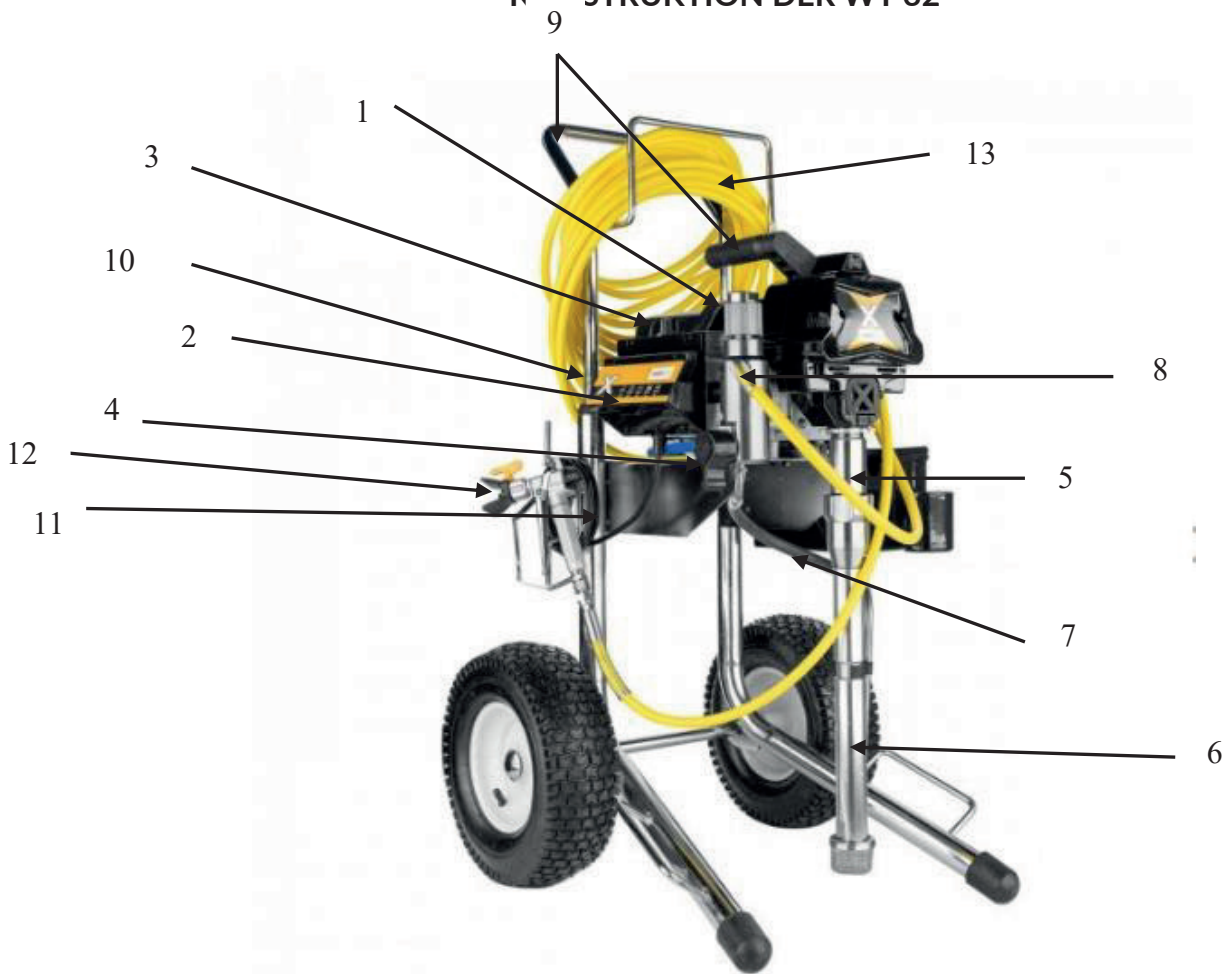

1	Filtergehäuse (Kollektorfilter innen*)	Der Verteilerfilter reduziert das Verstopfen der Düse.
2	Digitale Druckanzeige (unter Abdeckung)	X28, X32 größere Modelle mit digitaler Druckanzeige.
3	Druckregler	Es ermöglicht Ihnen, den Druck an unterschiedliche Anforderungen anzupassen.
4	Arbeitsventil	<ul style="list-style-type: none"> ●Das Ventil in der nach unten gerichteten Stellung löst die Überlaufarbeit vom Saugrohr zum Druckrohr aus. ●Ein Ventil in paralleler Position leitet das unter Druck stehende Material zum Lackierschlauch. ●Automatisches Entlasten des Drucksystems im Falle einer Überdrucksituation
5	Pumpe (Kolbenstange und V*-Dichtung innen)	Er zieht das Material und schiebt es in den Schlauch. Lässt beim Druckablassen Flüssigkeit aus dem System ab.

6	Saugrohr Saugfilter	Er bringt das Material aus dem Farbbehälter zur Pumpe (das Rohr muss fest verschraubt werden, sonst gelangt die Luft ins Innere, so dass der Druck nicht das gewünschte hohe Niveau erreichen kann). Der Saugfilter reduziert die Möglichkeit einer Verstopfung der Düse und das Eindringen von Verunreinigungen in das System
7	Überlaufrohr	Das Material wird ihm beim Waschen entzogen
8	1/4 Schlauchabgang	Ermöglicht den Anschluss eines Farbschlauchs
9	Griff	Erleichtert den Transport
10	Schalter	Ein-/Ausschalten
11	Netzstecker	EU-Netzstecker
12	Airless-Spritzpistole	Ermöglicht das Auftragen von Farbe.
13	Hochdruck-Schlauch	Transportiert Hochdruckmaterial von der Pumpe zur Spritzpistole

* Verschleißteile

3. SPEZIFIKATIONEN

Motormodell / Leistung	WT32 / 2600 W BÜRSTENLOSER MOTOR
Fluss	3,20l/min
Maximale Düsengröße	1 Pistole - 0,031", 2 Pistolen - 0,019"
Maximaler Betriebsdruck	227 bar/3290 PSI
Netto-/Bruttogewicht	32/40 kg
Spannung/Frequenz/Sicherung	230V/50Hz/20C
Maximale Schlauchlänge	90 m
Yards	120000 m2/Jahr

4. BEDIENUNG

Trigger-Sperre

Betätigen Sie die Abzugssperre immer, wenn Sie mit dem Sprühen fertig sind, um eine versehentliche Aktivierung der Pistole mit der Hand zu verhindern oder wenn sie fallen gelassen oder gestoßen wird.



Verfahren zur Druckentlastung

Befolgen Sie dieses **Verfahren, um den Überdruck** jedes Mal zu entfernen, wenn Sie mit dem Sprühen aufhören und bevor Sie Geräte reinigen, inspizieren, warten oder transportieren.

1. Schalten Sie das Gerät aus und ziehen Sie das Netzkabel ab.
2. Drehen Sie das Zuluftventil in die Durchflussposition, um den Druck zu entlasten.

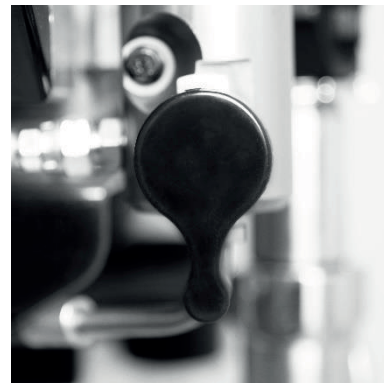

3. Halten Sie die Pistole fest an die Seite des Eimers.
4. Betätigen Sie die Abzugssperre.



BEMERKUNG!

Lassen Sie das Zuführventil in der Überlaufposition, bis Sie wieder zum Sprühen bereit sind. Wenn Sie den Verdacht haben, dass die Sprühdüse oder der Schlauch verstopft ist oder dass der Druck nach Befolgen der obigen Schritte nicht vollständig abgelassen wurde, lösen Sie den Düsenhalter oder das Schlauchende SEHR LANGSAM, um den Druck allmählich zu verringern, und lösen Sie ihn dann vollständig. Reinigen Sie den Schlauch oder die verstopfte Düse. Wenn wir sehen, dass die Düse verstopft ist, ist die erste schnellste Option, sie um 180 Grad zu drehen und den Auslöser zu drücken, der den Auslass in den Eimer lenkt.

Um die Düse gründlich zu reinigen, ziehen Sie sie vollständig heraus. Denken Sie daran, den Druck abzulassen und den Kühler auszuschalten, bevor Sie ihn entfernen. Später müssen Sie den Düsenhalter abschrauben, dann können Sie die Düse zusammen mit der Düsensichtung herausziehen. Die ausgetauschten Elemente können in warmem Wasser mit Flüssigkeit gewaschen werden.

5. EINSTELLUNGEN

1. Bereiten Sie die Farbe gemäß den Empfehlungen des Herstellers vor. Dies ist wohl einer der wichtigsten Schritte für einen störungsfreien Einsatz der Kältemaschine! Überprüfen Sie die Düse und den Druck, die vom Hersteller im technischen Datenblatt der jeweiligen Farbe empfohlen werden. Entfernen Sie alle Beschichtungen, die sich auf der Farbe gebildet haben. Bei Bedarf die Farbe verdünnen (gemäß den Empfehlungen des Herstellers). Zum Schluss wird die Farbe durch einen dünnen Nylon-Filterbeutel (bei den meisten Lackhändlern erhältlich) abgesehen, um Partikel zu entfernen, die Verunreinigungen enthalten, die die Sprühspitze verstopfen oder die Dichtung beschädigen könnten.

2. Ziehen Sie den Düsenhalter (einschließlich der Düse und der Düsensichtung im Inneren) am 7/8-Gewinde der Pistole fest.



3. Wickeln Sie den Schlauch aus und schließen Sie ein Ende an eine Pistole mit 1/4"-Gewinde an. Verwenden Sie zwei Schraubenschlüssel, um das Anziehen sicher zu machen.

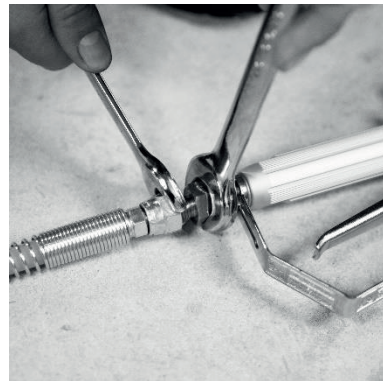

4. Schließen Sie das andere Ende des Kühlschlauchs an.

5. Tragen Sie vor jedem Gebrauch und etwa alle 2-3 Stunden 2-3 Tropfen Vaseline, die Sie im Set mit dem Gerät finden, durch das Loch über der Pumpe direkt auf den Kolben auf. Tun Sie dies jedes Mal, wenn Sie den Kühler verwenden.

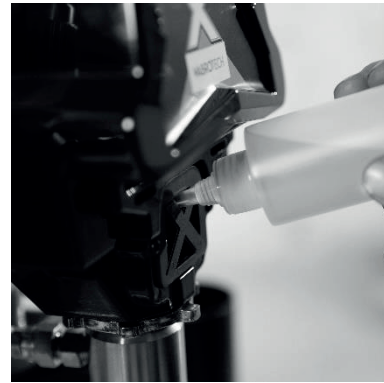
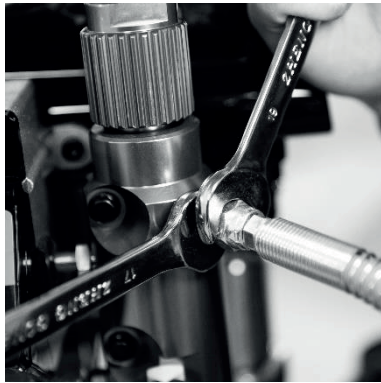

- 6 Überprüfen Sie den elektrischen Service. Stellen Sie sicher, dass die Steckdose ordnungsgemäß geerdet ist. Längere Verlängerungskabel können die Leistung des Kühlers beeinträchtigen. Verwenden Sie mehr Sprühschlauch (bis zu 45 Meter zusätzlich) als ein längeres Verlängerungskabel. Die Arbeit an einem minderwertigen Verlängerungskabel führt zu Schäden am Steuergerät.
- 7 Schließen Sie den Kühler an. Stellen Sie zunächst sicher, dass der Ein-/Aus schalter auf Aus steht und das Druckregelpotentiometer vollständig gegen den Uhrzeigersinn gedreht wird. Schließen Sie den Kühler an eine geerdete Steckdose an, die mindestens 3 m vom Sprühbereich entfernt ist, um das Risiko der Entzündung von Funken, Sprühdämpfen oder Staubpartikeln zu verringern. Im Uhrzeigersinn: stärkerer/höherer Druck
Gegen den Uhrzeigersinn: Schwächerer/Niedrigerer Druck

6. INBETRIEBNAHME

1. Stellen Sie zunächst sicher, dass sich der EIN/AUS-Schalter in der OFF-Position befindet.
2. Beim ersten Start des Generators wird das Potentiometer auf Niederdruck gestellt. Sie sollten damit beginnen, indem Sie langsam steigern, um den Wert zu erreichen, den Sie benötigen.
3. Legen Sie den Saugschlauch zusammen mit dem Abflussrohr in einen Behälter mit Wasser.
4. Das Betätigungsventil sollte zunächst senkrecht nach unten in die Überlaufstellung gestellt werden.

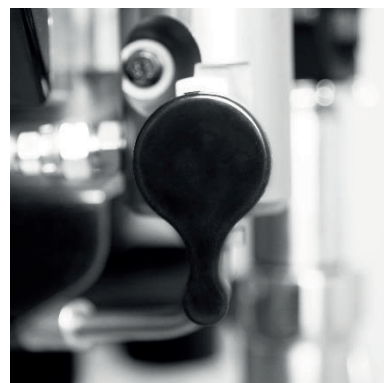

5. Stecken Sie den Generator in eine geerdete Kabeldose.
6. Schalten Sie das Gerät ein.



7. Ziehen Sie den Druckregler im Uhrzeigersinn an, bis der gewünschte Wert erreicht ist.



8. Schalten Sie den Netzschalter aus.



9. Füllen Sie die 2 Rohre in den Farbbehälter und tauchen Sie sie vollständig ein.

10. Schalten Sie den Netzschalter (ON).



11. Wenn Sie sehen, dass Farbe aus dem Abflussrohr kommt:
- Richte die Waffe auf den Mülleimer.
 - Entriegeln Sie die Pistolenabzugssperre.
 - Ziehen Sie den Abzug der Waffe und halten Sie ihn gedrückt.
 - Drehen Sie das Arbeitsventil in die Sprühposition.

12. Halten Sie die Pistole weiterhin auf den Mülleimer gerichtet, bis Sie sehen, dass nur Farbe aus der Pistole kommt.



13. Lassen Sie den Auslöser los. Betätigen Sie die Abzugssperre.
14. Beide Rohre können miteinander verbunden werden.

7. SPRÜHTECHNIK

Der Schlüssel zu einer guten Lackierung liegt darin, die gesamte Oberfläche gleichmäßig zu bedecken. Beim Lackieren geschieht dies durch gleichmäßige Bewegungen, Handbewegungen mit konstanter Geschwindigkeit und das Halten der Spritzpistole in einem konstanten Abstand zur zu lackierenden Oberfläche.

Halten Sie die Spritzpistole so weit wie möglich im rechten Winkel zur Oberfläche. Das bedeutet, dass du deinen gesamten Arm hin und her bewegen und nicht nur das Handgelenk beugen solltest.

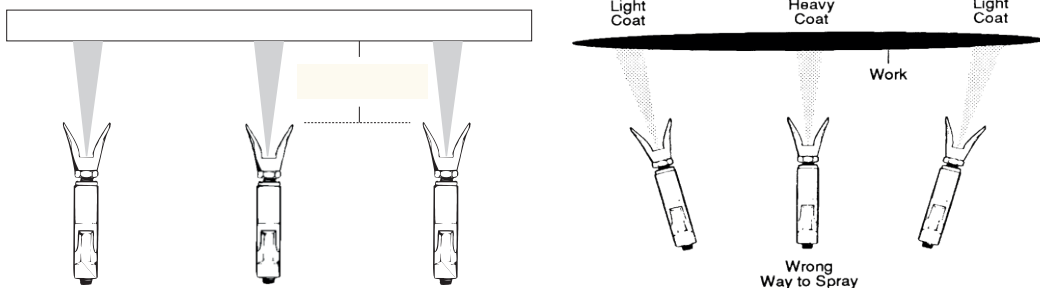

Halten Sie die Spritzpistole senkrecht zur Oberfläche, da sonst die Farbe an einigen Stellen dicker aufgetragen wird als an anderen.

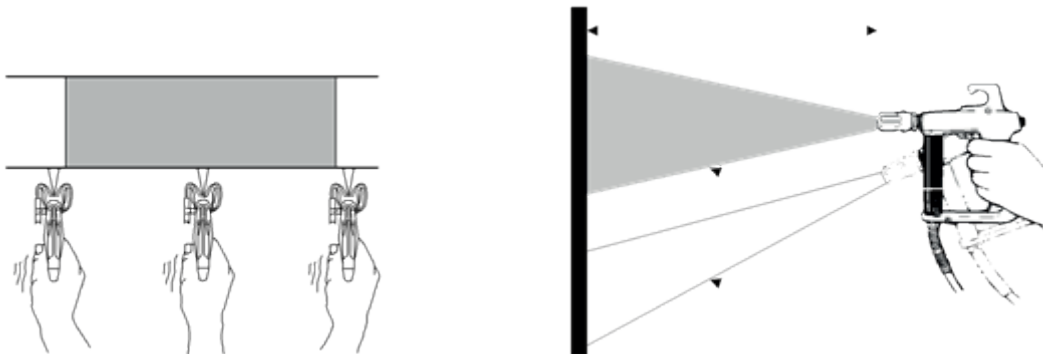

In den meisten Fällen beträgt der beste Sprühabstand etwa (25-30 cm) zwischen der Sprühspitze und der Oberfläche.

Schalten Sie die Spritzpistole am Ende jedes Hubs aus und zu Beginn des nächsten wieder ein. Dies verhindert die Bildung von Schlieren, reduziert den Farbverbrauch und sorgt zudem für ein besseres Arbeiten. (Siehe Bild unten)

Durch die richtige Bewegungsgeschwindigkeit der Pistole kann die vollflächige, nasse Beschichtung streifenfrei aufgetragen werden. Wenn Sie jeden Strich 40 % höher auftragen als den vorherigen, wird sichergestellt, dass die richtige Menge Farbe aufgetragen wird. Das Sprühen in einem gleichmäßigen Bewegungsmuster abwechselnd von rechts nach links und dann von links nach rechts sorgt für ein professionelles Finish. (Siehe Bild rechts). Eine Möglichkeit, dies zu tun, besteht darin, die Sprühdüse vor dem Einschalten der Pistole auf den Rand des zuletzt applizierten Bandes zu richten.

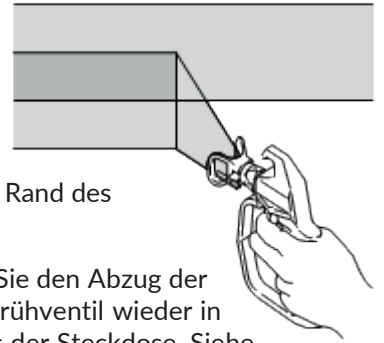

Wenn Sie eine kurze Lackierpause einlegen (bis zu 1 Stunde), verriegeln Sie den Abzug der Pistole, reduzieren Sie den Druck auf ein Minimum (Null) und bringen Sie das Sprühventil wieder in die Überlaufposition. Schalten Sie den Kühler aus und ziehen Sie den Stecker aus der Steckdose. Siehe Verfahren zum Entfernen von Überdruck.

Bei Innenecken, wie z. B. einem Bücherregal oder der Innenseite eines Schrankes, richten Sie die Pistole auf die Mitte der Ecke, um die Farbe zu sprühen. Die Wahl eines solchen Sprühmusters stellt sicher, dass die Kanten auf beiden Seiten gleichmäßig lackiert werden.

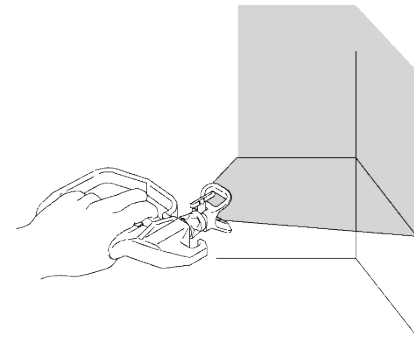

8. INSTALLATION DER DÜSE UND DES SCHUTZES AN DER SPRITZPISTOLE

1. Betätigen Sie die Abzugssperre.
2. Vergewissern Sie sich, dass die Düse, die Dichtung und der Schutzbügel in der angegebenen Reihenfolge montiert sind.



3. Die Düse muss so weit wie möglich in den Deckel eingeführt werden, so dass sie perfekt in den Düsenschaft passt.
4. Bringen Sie die Düse und den Schutz an der Pistole an. **Ziehen Sie die Kontermutter fest. Drehen Sie die Düse mit dem Pfeil in Richtung Farbaustritt.**

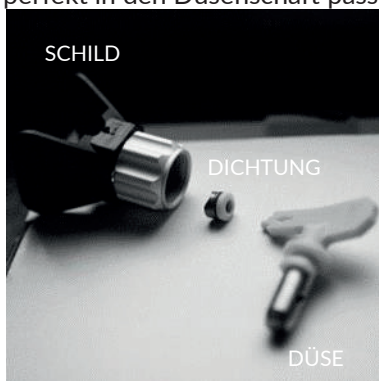



9. DÜSENAUSWAHL

Auswählen der Düsenbohrungsgröße

Es stehen Düsen mit unterschiedlichen Öffnungsgrößen zur Verfügung, um unterschiedliche Flüssigkeiten zu versprühen. Das Gerät enthält 0,48 mm (0,019") und 0,53 mm (0,021") Düsen für den Einsatz auf bestimmten Acryl- und Latexfarben. Für schmale oder kleinere Bereiche (Schrank, Zaun, Geländer) werden Düsen mit einem engeren Sprühwinkel für eine höhere Genauigkeit und Kontrolle empfohlen. Für große Flächen (Decken/Wände) ist eine Düse, die mit 5** oder 6** beginnt, die beste Wahl.

Mit dieser Wahl können Sie große Flächen schneller abdecken. Wie versteht man die Düsennummerierung?

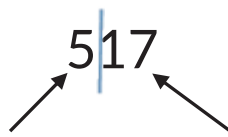

Nach der Multiplikation mit 5 ergibt sich die Breite des Malstreifens in einem Abstand von ca. 30 cm zur Wand. $5 \cdot 5 = 25 \text{ cm}$	17 ist der Durchmesser der Düsenöffnung in Tausendstel Zoll oder 0,017".
---	--

Die Verwendung einer hochwertigen Sprühdüse, die für Ihr Lackierprojekt richtig dimensioniert ist, ist entscheidend, um gute Sprühergebnisse zu erzielen. Die Sprühdüse steuert die Menge der aufgetragenen Farbe. Bei der Auswahl einer Düse müssen Sie sich für die Größe der Öffnung entscheiden, basierend auf drei Faktoren:

1. **Verwendete Farbe**
2. **Lackierte Oberfläche**
3. **Geschicklichkeit des Bedieners des Gerätes**

Wählen Sie einen Kühler basierend auf der Art der Beschichtungen, die Sie sprühen möchten, und stellen Sie sicher, dass die größte Spitze (Öffnungsgröße), die Sie verwenden möchten, innerhalb des maximalen Spitzengrößenbereichs liegt, den der Kühler verarbeiten kann.

Es ist immer besser, eine Maschine mit einer größeren Kapazität zu wählen, z. B. wenn Sie vorhaben, häufig eine 0,48-mm-Spitze (0,019 Zoll) zu verwenden, sollte die Gesamtkapazität ein weiteres Spitzenloch betragen – 53 mm (0,021 Zoll). Der Verschleiß des Endes führt zu einer Vergrößerung der Schlauchspitze.

Die Wahl der richtigen Düse

Berücksichtigen Sie die Beschichtung und die zu besprühende Oberfläche. Stellen Sie sicher, dass Sie die beste Düsenöffnungsgröße für Ihre Beschichtung und die beste Düsenbreite für diese Oberfläche verwenden. Diese Informationen finden Sie im technischen Datenblatt der jeweiligen Farbe.

Größe der Düsenöffnung

Die Größe der Düsenöffnung steuert die Durchflussrate - die Menge an Farbe, die aus der Pistole austritt.

Ein wertvoller Hinweis:

Verwenden Sie größere Düsenöffnungen mit dickeren Beschichtungen und kleinere Düsenöffnungen mit dünneren Beschichtungen.

Die Breite der Düse bestimmt die Breite des Farbstreifens. Schmalere Düsen sorgen für eine dickere Beschichtung, während breitere Düsen für eine dünnere Farbschicht sorgen.

10. AUSWAHLTABELLE FÜR DIE DÜSENSPITZE

Größe der Düse	Breite des anzubringenden Gürtels in cm					Gebrauchen	Filtertyp
	10	15	20	25	30		
Zoll	10	15	20	25	30		
0,011 Zoll	211	311	411	511	611	Beize, Lack, Grundierung	Maschenweite 150
0,013 Zoll	213	313	413	513	613		
0,015 Zoll	215	315	415	515	615	Grundierung	Maschenweite 100

0,017 Zoll	217	317	417	517	617	Latexfarbe / Acryl / Emaille	Maschenweite 60
0,019 Zoll	219	319	419	519	619		Maschenweite 30
0,021 Zoll		321	421	521	621		
0,023 Zoll		323	423	523	623	Fassadenfarbe n, Silikon	Kein Filter
0,025 Zoll		325	425	525	625		
0,027 Zoll			427	527	627		
0,029 Zoll		329	429	529	629	Deckschichten	Kein Filter
0,031 Zoll		331	431	531	631		
0,033 Zoll		333	433	533	633		
0,035 Zoll		335		535			
0,043 Zoll	243	343	443	543	643		

11. WICHTIGE INFORMATIONEN ZUM DÜSENVERSCHLEISS

Es ist wichtig, die Düse zu ersetzen, wenn sie abgenutzt ist. Dies gewährleistet ein präzises Sprühbild, maximale Effizienz und ein hochwertiges Finish. Mit zunehmender Abnutzung der Spitze nimmt die Lochgröße zu und die Breite des Sprühbildes ab.

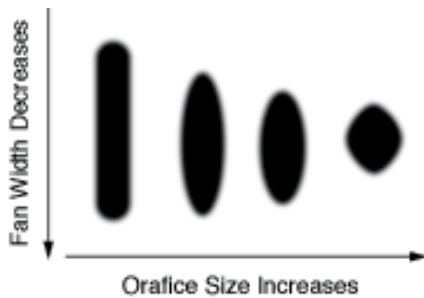

Die Lebensdauer der Düse variiert je nach Beschichtung. Sie können die Lebensdauer verlängern, indem Sie mit dem niedrigsten Druck sprühen, wodurch die Beschichtung zerlegt (zerstäubt) wird (es lohnt sich jedoch, die Empfehlungen der Lackhersteller zu befolgen)

Empfohlener Austausch der Latexspitze: nach 4000-5000 m²





12. REINIGUNG





Wie bei anderen Sprühgeräten auch, muss das Gerät gründlich gereinigt werden. Andernfalls funktioniert es nicht richtig. Das Verstopfen bestimmter Teile ist die häufigste Ursache für Probleme. Wenn Sie die folgenden Anweisungen befolgen, stellen Sie sicher, dass Ihr Kühler reibungslos läuft.

Führen Sie die Druckentlastung durch.

Entfernen Sie das Siphonschlauch-Set aus der Farbe und legen Sie es in den Weichspüler.

Hinweis: Verwenden Sie Wasser für Farben auf Wasserbasis und eine spezielle Formulierung wie PUMPARMOR von GRACO für lösemittelhaltige Farben

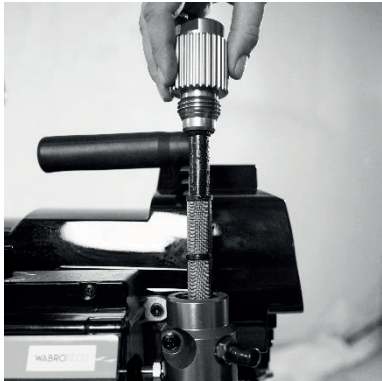
<p>1. Schalten Sie den Strom ein, drehen Sie das Arbeitsventil horizontal, reinigen Sie den Schlauch und die Pistole.</p> 	<p>2. Erhöhen Sie den Druck auf etwa die Hälfte des Maximaldrucks, schalten Sie die Abzugssicherung aus, drücken Sie den Abzug der Pistole, bis Spülflüssigkeit erscheint.</p>
<p>3. Platzieren Sie die Pistole über dem Reinigungsflüssigkeitsbehälter und drücken Sie den Pistolenabzug, um das System gründlich zu spülen</p> 	<p>4. Drehen Sie das Arbeitsventil nach unten, um den Kreislauf zu öffnen, und lassen Sie die Spülflüssigkeit nur durch den Kühler zirkulieren, um den Ablassschlauch zu reinigen</p> 
<p>5. Heben Sie den Abflussschlauch an und füllen Sie ihn in einen leeren, sauberen Eimer. Ersetzen Sie die Reinigungsflüssigkeit/das Wasser durch sauberes Wasser in einem Eimer mit einem Saugrohr. Wiederholen Sie den Vorgang mit der Reinigung im Schlauchmodus, aber leiten Sie dieses Mal die aus der Pistole kommende Flüssigkeit in einen leeren Eimer, bis sauberes Wasser austritt. Ändern Sie den Betriebsmodus auf "Reinigen", um Flüssigkeit aus einem vollen Eimer in einen leeren Eimer mit einem Auslassrohr zu gießen. Wenn die Flüssigkeit klar ist, ist der Vorgang abgeschlossen.</p>	<p>6. Drehen Sie das Arbeitsventil auf Farbe, um die Flüssigkeit aus dem Schlauch zu entfernen. Schalten Sie das Gerät aus.</p> 

	
<p>7. Drehen Sie das Arbeitsventil nach unten, um das Ablassventil zu öffnen. Ziehen Sie den Netzstecker aus der Steckdose.</p> 	<p>8. Entfernen Sie die Filter aus der Pistole und aggregieren Sie. Reinigen und prüfen, Filter wieder einsetzen.</p> 
<p>9. Zum Spülen von Wasser empfehlen wir Ihnen, erneut mit Vaseline zu spülen, um eine Schutzschicht zu hinterlassen, die ein Einfrieren oder Korrosion verhindert.</p>	<p>10. Wenn das Gerät länger als 14 Tage gelagert wird, empfehlen wir Ihnen, das Gerät nach gründlicher Reinigung mit mehr Vaseline zu konservieren. Stellen Sie einen Eimer mit ca. 2 Litern Vaseline unter das Saugrohr. Jetzt legen wir 2 Rohre hinein. Wir schalten den Reinigungsmodus ein und wenn wir sehen, dass das Öl durch das Abflussrohr zu fließen beginnt, schalten wir den Kühler aus und lassen das Öl im Inneren. Dadurch wird verhindert, dass nasse Teile klemmen, korrodieren oder rosten. Spülen Sie den Kühler vor dem nächsten Gebrauch auf die gleiche Weise mit Wasser aus und wenn Sie sehen, dass Sie das gesamte Öl aus dem Gerät entfernt haben, können Sie es für den nächsten Gebrauch stehen lassen.</p> 

11. Wischen Sie den Kühler, den Schlauch und die Pistole mit einem in Wasser oder Spiritus getränkten Tuch ab.	

13. FEHLERBEHEBUNG

Problem	Verursachen	Lösung
Der Netzschalter ist eingeschaltet und der Generator ist eingesteckt, aber der Motor und die Pumpe laufen nicht	Der Druck wird auf Null gesetzt	Drehen Sie den Druckregler im Uhrzeigersinn, um die Druckeinstellung zu erhöhen
	Der Motor oder die Steuerung ist defekt	Wenden Sie sich an einen Servicetechniker.
	Eine Steckdose liefert keinen Strom	<ul style="list-style-type: none"> • Versuchen Sie es mit einer anderen Steckdose oder schließen Sie ein anderes Gerät an, von dem Sie wissen, dass es funktioniert, um die Steckdose zu testen • Setzen Sie den Schutzschalter zurück oder tauschen Sie die Sicherung aus
	Das Verlängerungskabel ist beschädigt	Ersetzen Sie das Verlängerungskabel
	Das Stromkabel des Generators ist beschädigt	Vergewissern Sie sich, dass die Drähte oder die Isolierung nicht beschädigt sind. Tauschen Sie das Stromkabel aus, wenn es beschädigt ist, oder wenden Sie sich an einen Berater.
	Farbe und/oder Wasser sind in der Pumpe gefroren oder ausgehärtet	<p>Ziehen Sie den Netzstecker des Generators aus der Steckdose. Wenn der Kühler gefroren ist, versuchen Sie NICHT, ihn laufen zu lassen, bis er vollständig aufgetaut ist, da dies den Motor, die Steuerplatine und/oder das Antriebssystem beschädigen kann</p> <p>Stellen Sie sicher, dass der Netzschalter ausgeschaltet ist. Stellen Sie den Kühlschrank für einige Stunden an einen warmen Ort. Schließen Sie dann das Netzkabel an und schalten Sie den Kühler ein. Erhöhen Sie langsam die Druckeinstellung, um zu sehen, ob der Motor anspringt</p> <p>Wenn der Lack im Kühler aushärtet, müssen möglicherweise die Pumpendichtungen, Ventile, der Antriebsstrang oder der Druckregler ausgetauscht werden. Wenden Sie sich an einen Berater.</p>

Problem	Verursachen	Lösung
Der Kühler startet, lackiert aber nicht	Das Gerät wurde nicht geflutet, wenn das Leistungsventil gedreht wurde	Ersetzen Sie das Hauptversorgungs-/Sprühventil
	Kein Lack oder das Saugrohr ist nicht vollständig in den Lack eingetaucht	Tauchen Sie das Saugrohr in die Farbe, mindestens bis zu einem halben Eimer
	Verstopfter Filter des Absaugsets	Reinigen oder ersetzen Sie den Filter
	Loses Saugrohr am Einlassventil	Reinigen Sie die Fuge, überprüfen Sie die Dichtung und ziehen Sie sie fest
	Undichtigkeiten am Einlassventil	Reinigen Sie das Einlassventil. Stellen Sie sicher, dass der Kugelsitz nicht eingekerbt oder abgenutzt ist und die Kugel gut sitzt. Setzen Sie das Ventil wieder ein.
	Verschlossene Pumpendichtung	Pumpendichtung erneuern
	Die Kolbenstange ist verschlissen oder beschädigt.	Reinigen oder ersetzen
Die Pumpe läuft, steht aber nicht unter Druck	Die Pumpe wird nicht überflutet	Entlüften Sie die Pumpe
	Der Filter am Saugrohr ist verstopft	Entfernen Sie Schmutz aus dem Filter und stellen Sie sicher, dass das Saugrohr in Flüssigkeit eingetaucht ist
	Das Saugrohr ist nicht in Farbe getaucht	Stellen Sie sicher, dass das Saugrohr mindestens bis zur Hälfte des Behälters in die Farbe eingetaucht ist
	Undichtiges Saugrohr.	Ziehen Sie die Verbindung des Saugrohrs fest. Auf Risse oder verschlissene Dichtungen prüfen. Im Falle eines Bruchs oder einer Beschädigung muss das Saugrohr ausgetauscht werden
	Das Hauptversorgungsventil ist verschlissen oder verstopft	Reinigen Sie das Ventil oder ersetzen Sie es durch ein neues
Die Pumpe läuft, steht aber nicht unter Druck	Stehende Kugel in der Pumpe	Schrauben Sie den Filter am Saugrohr ab. Bewegen Sie Ihren Finger vorsichtig von der Unterseite der Pumpe, um die Verstopfung zu lösen. Wenn sich die Kugel bewegt und der Kühler immer noch nicht unter Druck steht, können Sie ein volles Glas Wasser ohne Filter direkt unter die Pumpe stellen.
Die Pumpe läuft, aber die Farbe tropft oder spritzt nur, wenn die Pistole läuft	Der Druck ist zu niedrig eingestellt	Drehen Sie den Druckregler langsam im Uhrzeigersinn, um die Druckeinstellung zu erhöhen, wodurch der Motor eingeschaltet wird und Druck erzeugt wird.
	Der Dichtring in der Pumpe ist verschlissen oder beschädigt	Ersetzen Sie den O-Ring
	Der Saugrohrfilter ist verstopft	Reinigen Sie den Filter

	Die Sprühdüse ist verstopft	Verstopfung der Sprühdüse beseitigen oder austauschen
	Der Kühlfilter ist verstopft	Reinigen oder ersetzen Sie den Filter
	Der Filter der Spritzpistole ist verstopft.	Reinigen oder ersetzen Sie den Pistolenfilter
	Die Sprühdüse ist zu groß oder verschlissen	Tauschen Sie die Düse aus
Problem	Verursachen	Lösung
Das Aggregat nimmt die Farbe auf, fällt aber ab, wenn die Pistole geöffnet wird	Verschlissener Sprühbalken	Ersetzen Sie die Düse durch eine neue
	Verstopfter Saugrohrfilter	Reinigen Sie den Filter
	Verstopfter Pistolenfilter oder Düsendichtung	Reinigen oder ersetzen Sie den Filter oder ersetzen Sie die Düsendichtung. Halten Sie zusätzliche Filter griffbereit
	Die Farbe ist zu schwer oder zu dick	Verdünnen oder seihen Sie die Farbe gemäß den Empfehlungen des Herstellers
	Verschlissene V-Dichtung	Ersetzen
	Verschlissenes oder beschädigtes Arbeitsventil	Tauschen Sie das Ventil aus
Leckagen im Zusammenhang mit der Installation von Düsen	Fehlerhafte Montage	Überprüfen Sie die Montage
	Verschlissene Dichtung	Ersetzen Sie die Dichtung
Die Pistole sprüht nicht	Verstopfte Sprühdüse, Pistolenfilter oder Düse	Reinigen oder Ersetzen von Komponenten
	Verstopfter Filter	Reinigen oder ersetzen Sie die Pistole oder den Filter
	Düse in Reinigungsposition	Drehen Sie die Düse
Barriere gegen Lackierung	Der Druck ist zu niedrig eingestellt	Erhöhen Sie den Druck
	Die Pistole, die Düse oder der Saugfilter sind verstopft.	Reinigen Sie den Filter
	Loses Saugrohr	Saugrohrverschraubung festziehen
	Verschlissene Düse	Tauschen Sie die Düse aus
	Zu dicke Farbe	Verdünnen Sie die Farbe, wenn möglich
Thermische Überlastung wurde ausgelöst	Überhitzter Motor	15 bis 30 Minuten abkühlen lassen
	Lack lagert sich auf dem Motor ab	Reinigen Sie den Motor von Lack
	Gerät, das der Sonne ausgesetzt ist	Verschieben des Geräts in einen schattierten Bereich

Keine Anzeige auf dem Display, Die Kältemaschine funktioniert	Das Display war beschädigt oder hatte eine schlechte Verbindung	Anschluss prüfen, Display austauschen
Fehlercode E02 wird angezeigt	Verbindungsfehler	Überprüfen Sie die Signalleitung zwischen dem Drucksensor und der Leiterplatte (Leiterplatte mit Anschlüssen zur Montage von elektronischen Bauteilen)
Fehlercode E03 wird angezeigt	Ausfall des Drucksensors	Drucksensor prüfen bei schlechter Verbindung oder Beschädigung
Fehlercode E04 wird angezeigt	Wenden Sie sich an Ihren Lieferanten	Wenden Sie sich an Ihren Lieferanten
Fehlercode E06 wird angezeigt	Alarm IPM	Wenden Sie sich an Ihren Lieferanten
Fehlercode E07 wird angezeigt	Hoher Druck bei der Reinigung	Druckentlastung während der Reinigung
Fehlercode E08 wird angezeigt	Niedrige Netzspannung	Überprüfen Sie die Stromversorgung
Farbe tritt außerhalb der Pumpe aus	Pumpendichtungen sind verschlissen	Pumpendichtungen erneuern
Das Muster des aufgemalten Streifens ändert sich während des Sprühens dramatisch, oder das Sprühgerät schaltet sich nicht sofort ein, wenn das Sprühen fortgesetzt wird.	Der Druckregelschalter ist verschlissen und verursacht übermäßige Druckänderungen.	Wenden Sie sich an Ihren Lieferanten

14. GERÄTE-DIAGRAMM:

